



GFP® Grossformatplatte: Konstruktions- und Detaillösungen

- 1.1 Details Verankerung Aussenwand
- 1.2 Details Verankerung Innenwand
- 1.3 Detail Verankerung Wandanschluss
- 2.1 Details Eckverbindung Aussenwand
- 2.2 Details Eckverbindung Innenwand
- 2.3 Details T-Verbindung Innenwand
- 3.1 Details Deckenanschluss Aussenwand
- 3.2 Detail Deckenanschluss Innenwand
- 4.1 Details First – Steildach
- 4.2 Details Vordach - Ort
- 4.3 Details Vordach – Traufe
- 5.1 Detail Flachdach begehbar
- 5.2 Detail Flachdach nicht begehbar
- 6.1 Plattenstoss
- 6.2 Montageaufhängung

1.1 Detail Verankerung Aussenwand

Variante 1

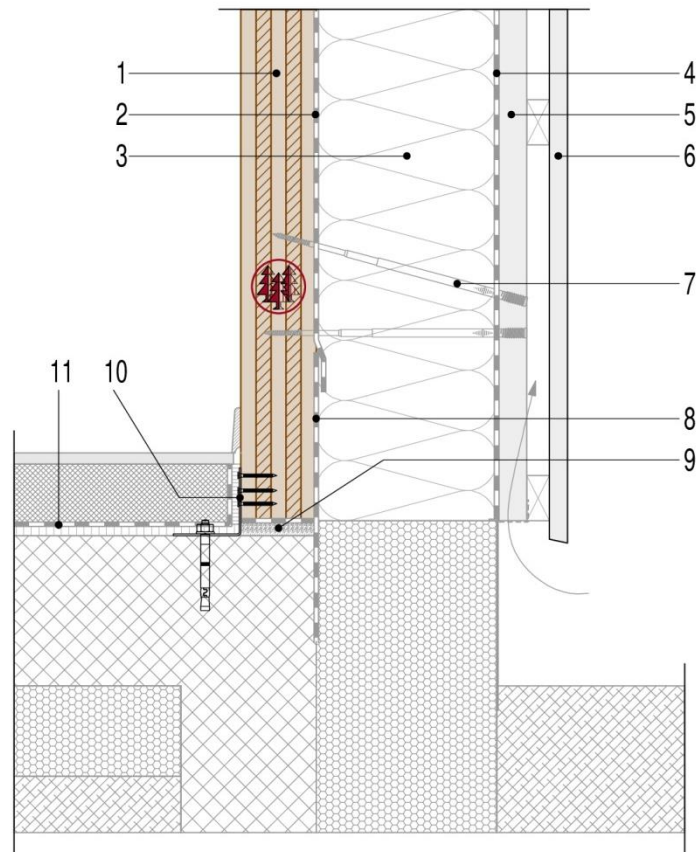

- | | |
|---|--|
| 1 Grossformatplatte GFP (gemäss Statik) | 7 Verbindung (gemäss technischen Merkblättern) |
| 2 Dampfbremse (evtl gemäss Bauphysik) | 8 Abdichtung |
| 3 Dämmung | 9 Sperrschicht, Mörtelbett |
| 4 Wassersperffolie | 10 Winkel und Betonverankerung (gemäss Statik) |
| 5 Hinterlüftung, Konterlatten | 11 Bodenaufbau |
| 6 Holzfassade (siehe Profile auf www.schilliger.ch) | |

Dieses Detail kann bei ein- oder mehrgeschossigen Holzbauten angewendet werden. Es dient als Hilfe und ersetzt kein Baukonzept. Je nach Statik-, Bauphysik- und Brandschutzanforderungen muss das Detail angepasst werden. Varianten mit verschiedenen Produkten sind möglich. Bei Fragen steht Ihnen unser technisches Büro gerne zur Verfügung.

1.1 Detail Verankerung Aussenwand

Variante 2

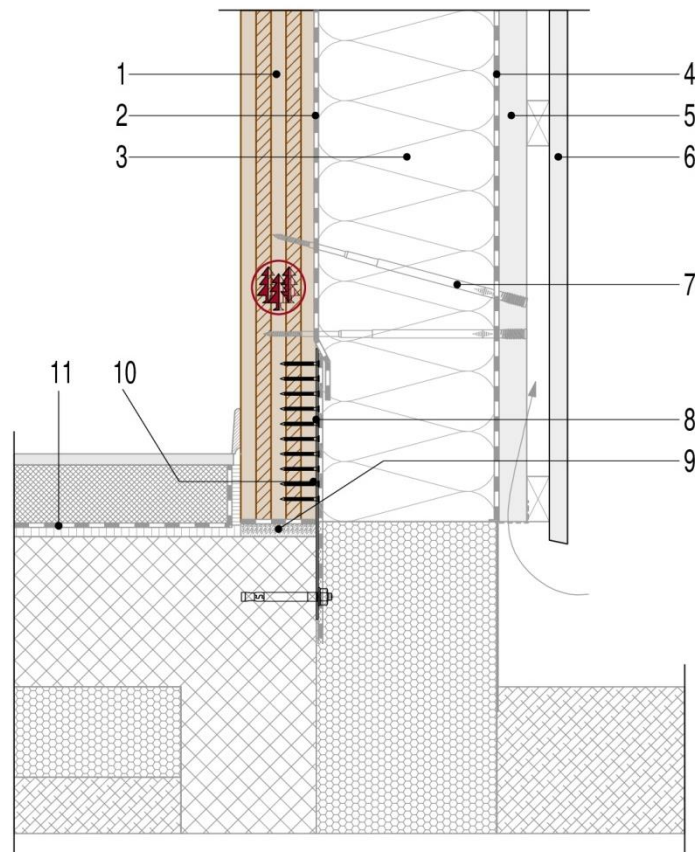

- | | |
|---|---|
| 1 Grossformatplatte GFP (gemäss Statik) | 7 Verbindung (gemäss technischen Merkblättern) |
| 2 Dampfbremse (evtl gemäss Bauphysik) | 8 Abdichtung |
| 3 Dämmung | 9 Sperrschicht, Mörtelbett |
| 4 Wassersperrfolie | 10 Lochblech und Betonverankerung (gemäss Statik) |
| 5 Hinterlüftung, Konterlatten | 11 Bodenaufbau |
| 6 Holzfassade (siehe Profile auf www.schilliger.ch) | |

Dieses Detail kann bei ein- oder mehrgeschossigen Holzbauten angewendet werden. Es dient als Hilfe und ersetzt kein Baukonzept. Je nach Statik-, Bauphysik- und Brandschutzanforderungen muss das Detail angepasst werden. Varianten mit verschiedenen Produkten sind möglich. Bei Fragen steht Ihnen unser technisches Büro gerne zur Verfügung.

1.1 Detail Verankerung Aussenwand

Variante 3

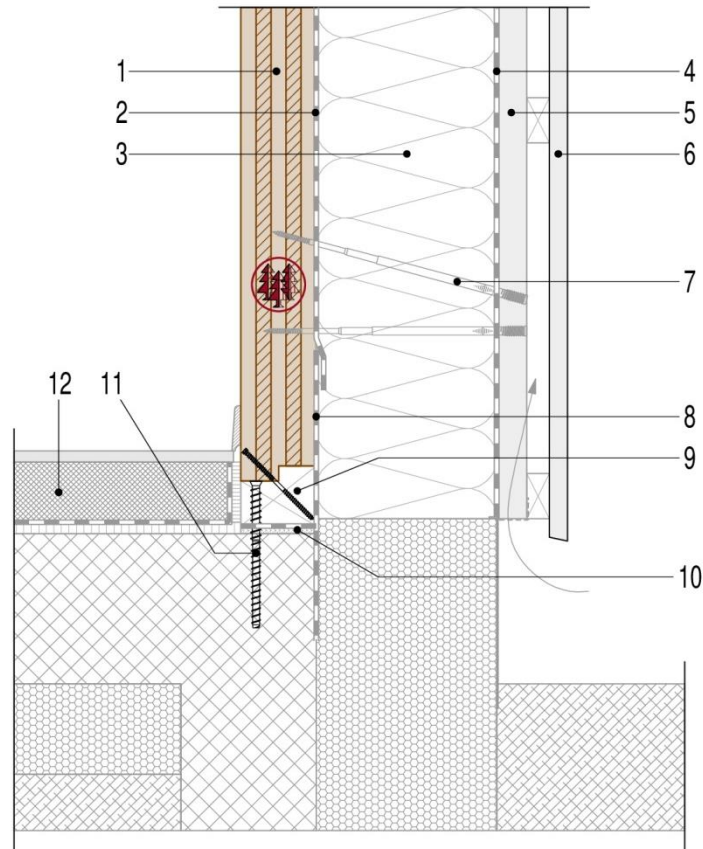

- | | |
|---|--|
| 1 Grossformatplatte GFP (gemäss Statik) | 7 Verbindung (gemäss technischen Merkblättern) |
| 2 Dampfbremse (evtl gemäss Bauphysik) | 8 Abdichtung |
| 3 Dämmung | 9 Holzschwelle mit Falz |
| 4 Wassersperrfolie | 10 Sperrschicht, Mörtelbett |
| 5 Hinterlüftung, Konterlatten | 11 Betonverankerung (gemäss Statik) |
| 6 Holzfassade (siehe Profile auf www.schilliger.ch) | 12 Bodenaufbau |

Dieses Detail kann bei ein- oder mehrgeschossigen Holzbauten angewendet werden. Es dient als Hilfe und ersetzt kein Baukonzept. Je nach Statik-, Bauphysik- und Brandschutzanforderungen muss das Detail angepasst werden.

Varianten mit verschiedenen Produkten sind möglich. Bei Fragen steht Ihnen unser technisches Büro gerne zur Verfügung.

1.2 Detail Verankerung Innenwand

Variante 1

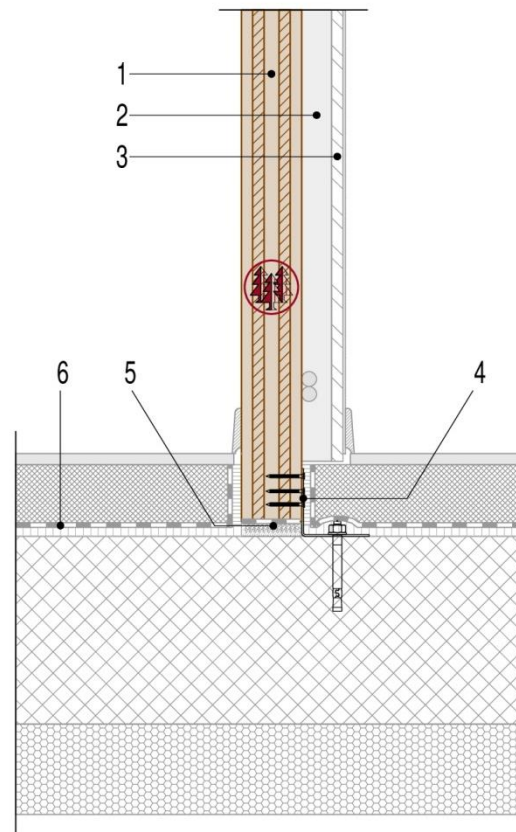

- 1 Grossformatplatte GFP (gemäss Statik)
- 2 Installationsraum
- 3 Bekleidung

- 4 Winkel und Betonverankerung (gemäss Statik)
- 5 Sperrschicht, Mörtelbett
- 6 Bodenaufbau

Dieses Detail kann bei ein- oder mehrgeschossigen Holzbauten angewendet werden. Es dient als Hilfe und ersetzt kein Baukonzept. Je nach Statik-, Bauphysik- und Brandschutzanforderungen muss das Detail angepasst werden. Varianten mit verschiedenen Produkten sind möglich. Bei Fragen steht Ihnen unser technisches Büro gerne zur Verfügung.

1.2 Detail Verankerung Innenwand

Variante 2

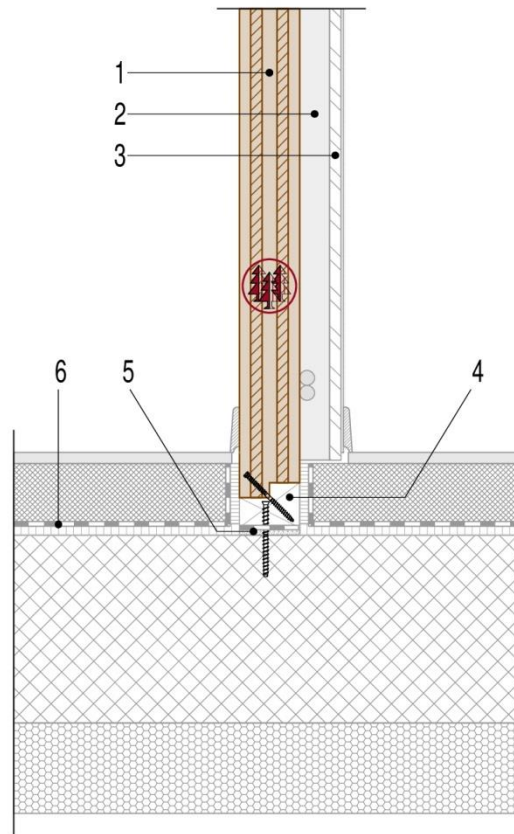

1 Grossformatplatte GFP (gemäss Statik)
2 Installationsraum
3 Bekleidung

4 Holzschwelle mit Falz
5 Sperrschicht, Mörtelbett
6 Bodenaufbau

Dieses Detail kann bei ein- oder mehrgeschossigen Holzbauten angewendet werden. Es dient als Hilfe und ersetzt kein Baukonzept. Je nach Statik-, Bauphysik- und Brandschutzanforderungen muss das Detail angepasst werden.

Varianten mit verschiedenen Produkten sind möglich. Bei Fragen steht Ihnen unser technisches Büro gerne zur Verfügung.

1.3 Detail Verankerung Wandanschluss

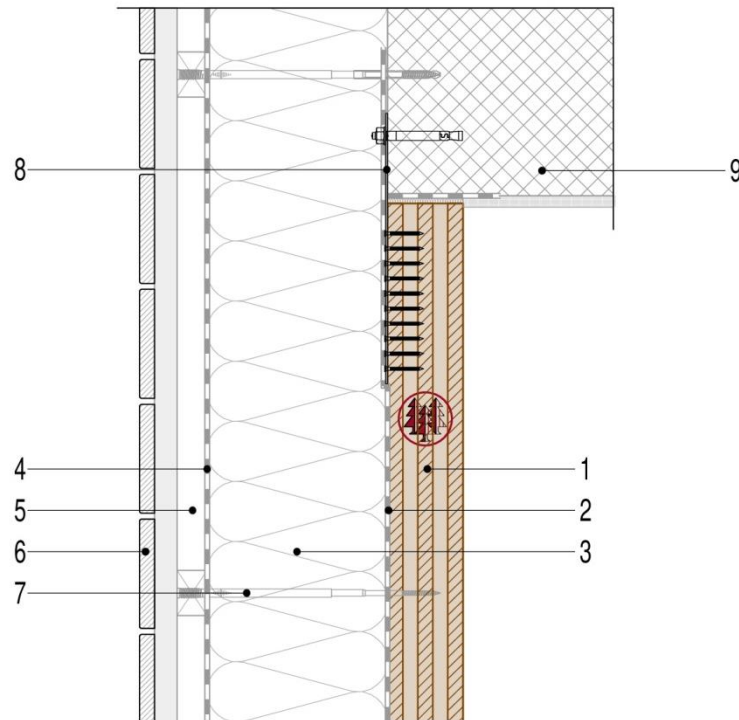

- 1 Grossformatplatte GFP (gemäss Statik)
- 2 Dampfbremse (evtl gemäss Bauphysik)
- 3 Dämmung
- 4 Wassersperrfolie
- 5 Hinterlüftung, Konterlatten

- 6 Holzfassade (siehe Profile auf www.schilliger.ch)
- 7 Verbindung (gemäss technischen Merkblättern)
- 8 Lochblech und Betonverankerung (gemäss Statik)
- 9 Wandaufbau

Dieses Detail kann bei ein- oder mehrgeschossigen Holzbauten angewendet werden. Es dient als Hilfe und ersetzt kein Baukonzept. Je nach Statik-, Bauphysik- und Brandschutzanforderungen muss das Detail angepasst werden.

Varianten mit verschiedenen Produkten sind möglich. Bei Fragen steht Ihnen unser technisches Büro gerne zur Verfügung.

2.1 Detail Eckverbindung Aussenwand

Variante 1

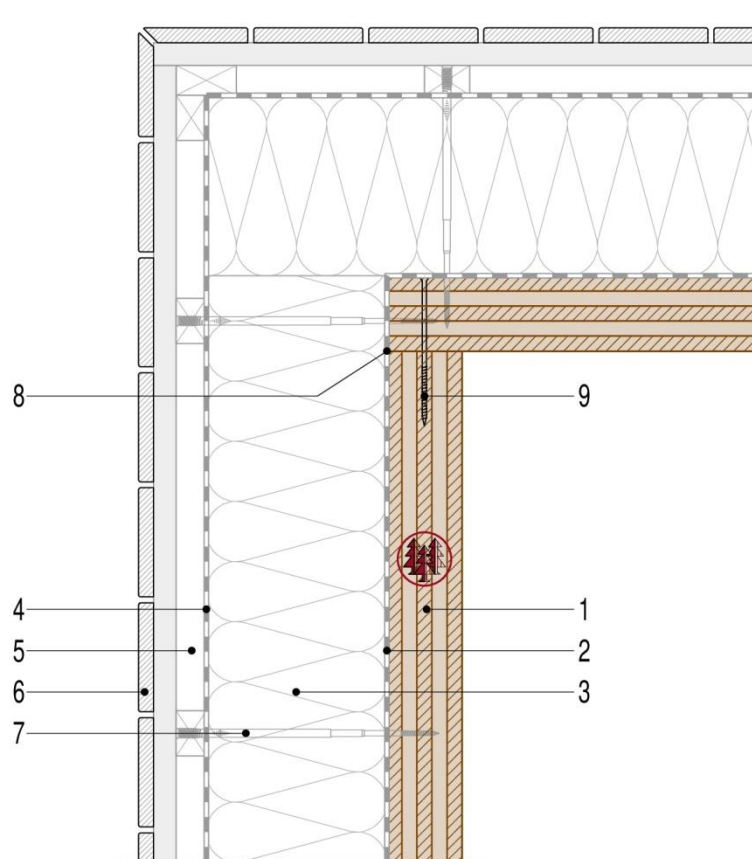

- 1 Grossformatplatte GFP (gemäss Statik)
- 2 Dampfbremse (gemäss Bauphysik)
- 3 Dämmung
- 4 Wassersperrfolie
- 5 Hinterlüftung, Konterlatten

- 6 Holzfassade (siehe Profile auf www.schilliger.ch)
- 7 Verbindungsmittel (gemäss techn. Merkblättern)
- 8 Anschluss Luftdichtigkeitsschicht
- 9 Verbindungsmittel Konstruktion

Dieses Detail kann bei ein- oder mehrgeschossigen Holzbauten angewendet werden. Es dient als Hilfe und ersetzt kein Baukonzept. Je nach Statik-, Bauphysik- und Brandschutzanforderungen muss das Detail angepasst werden. Varianten mit verschiedenen Produkten sind möglich. Bei Fragen steht Ihnen unser technisches Büro gerne zur Verfügung.

2.1 Detail Eckverbindung Aussenwand

Variante 2

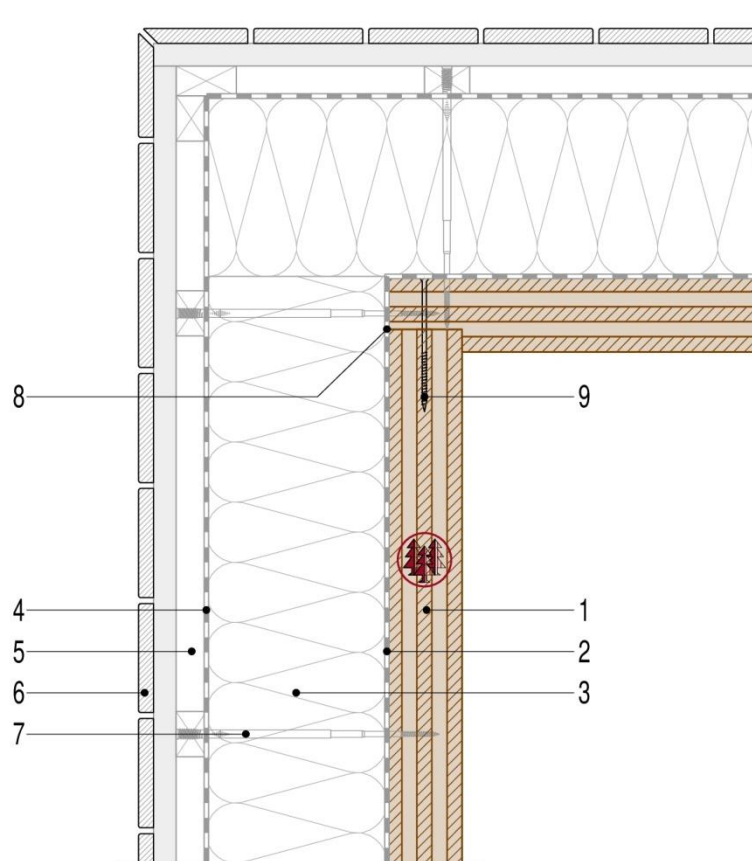

- 1 Grossformatplatte GFP (gemäss Statik)
- 2 Dampfbremse (gemäss Bauphysik)
- 3 Dämmung
- 4 Wassersperffolie
- 5 Hinterlüftung, Konterlatten

- 6 Holzfassade (siehe Profile auf www.schilliger.ch)
- 7 Verbindungsmittel (gemäss techn. Merkblättern)
- 8 Anschluss Luftdichtigkeitsschicht
- 9 Verbindungsmittel Konstruktion

Dieses Detail kann bei ein- oder mehrgeschossigen Holzbauten angewendet werden. Es dient als Hilfe und ersetzt kein Baukonzept. Je nach Statik-, Bauphysik- und Brandschutzanforderungen muss das Detail angepasst werden. Varianten mit verschiedenen Produkten sind möglich. Bei Fragen steht Ihnen unser technisches Büro gerne zur Verfügung.

2.2 Detail Eckverbindung Innenwand

Variante 1

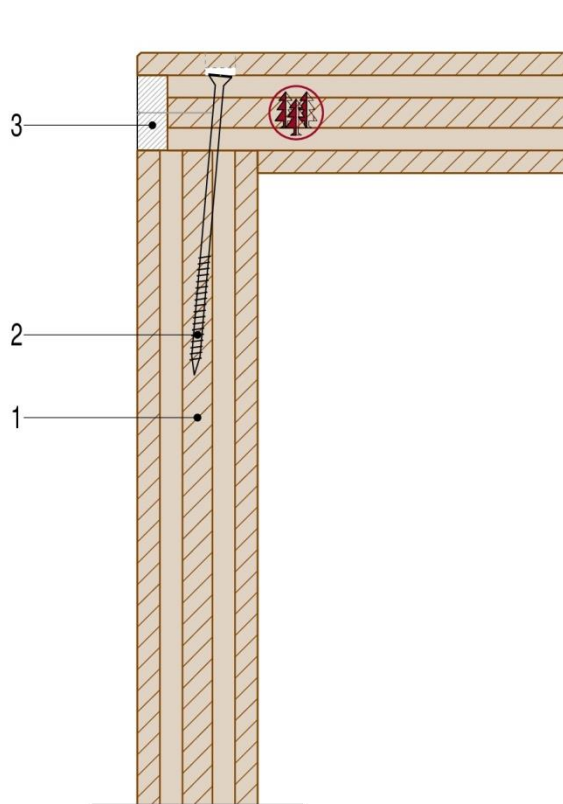

- 1 Grossformatplatte GFP (gemäss Statik)
- 2 Verbindungsmittel Konstruktion
- 3 Einleimer Bauseits oder auf Anfrage

Dieses Detail kann bei ein- oder mehrgeschossigen Holzbauten angewendet werden. Es dient als Hilfe und ersetzt kein Baukonzept. Je nach Statik-, Bauphysik- und Brandschutzanforderungen muss das Detail angepasst werden. Varianten mit verschiedenen Produkten sind möglich. Bei Fragen steht Ihnen unser technisches Büro gerne zur Verfügung.

2.2 Detail Eckverbindung Innenwand

Variante 2

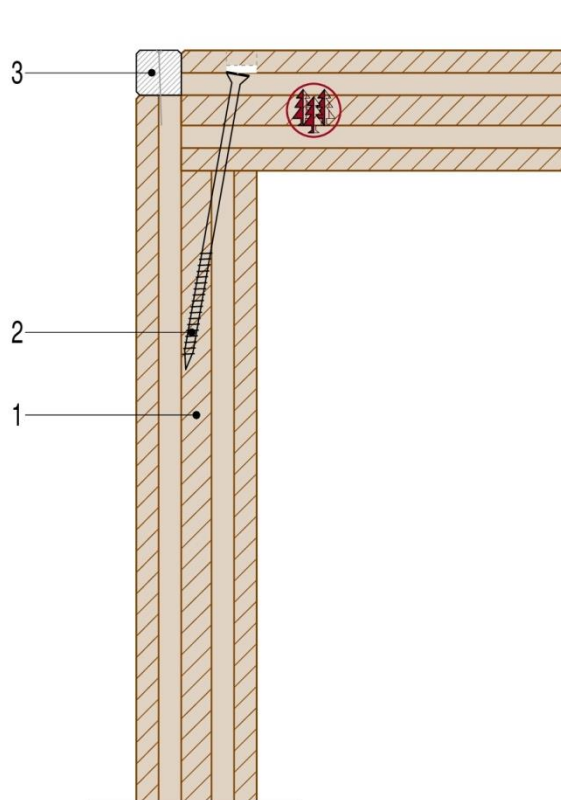

- 1 Grossformatplatte GFP (gemäss Statik)
- 2 Verbindungsmittel Konstruktion
- 3 Einleimer Bauseits oder auf Anfrage

Dieses Detail kann bei ein- oder mehrgeschossigen Holzbauten angewendet werden. Es dient als Hilfe und ersetzt kein Baukonzept. Je nach Statik-, Bauphysik- und Brandschutzanforderungen muss das Detail angepasst werden. Varianten mit verschiedenen Produkten sind möglich. Bei Fragen steht Ihnen unser technisches Büro gerne zur Verfügung.

2.3 Detail T-Verbindung Innenwand

Variante 1

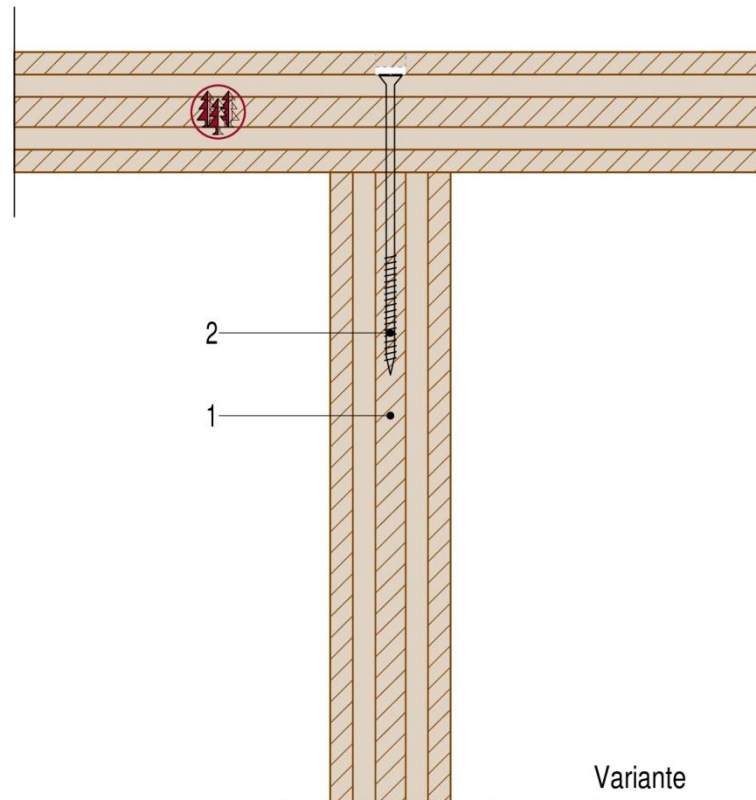

- 1 Grossformatplatte GFP (gemäss Statik)
- 2 Verbindungsmittel Konstruktion

Variante

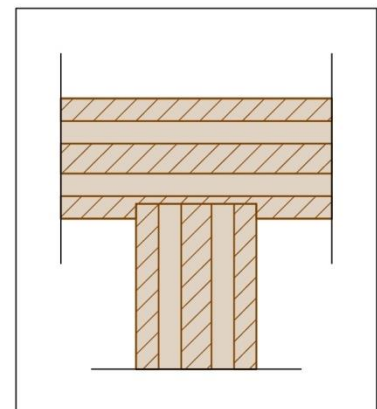

Dieses Detail kann bei ein- oder mehrgeschossigen Holzbauten angewendet werden. Es dient als Hilfe und ersetzt kein Baukonzept. Je nach Statik-, Bauphysik- und Brandschutzanforderungen muss das Detail angepasst werden. Varianten mit verschiedenen Produkten sind möglich. Bei Fragen steht Ihnen unser technisches Büro gerne zur Verfügung.

2.3 Detail T-Verbindung Innenwand

Variante 2

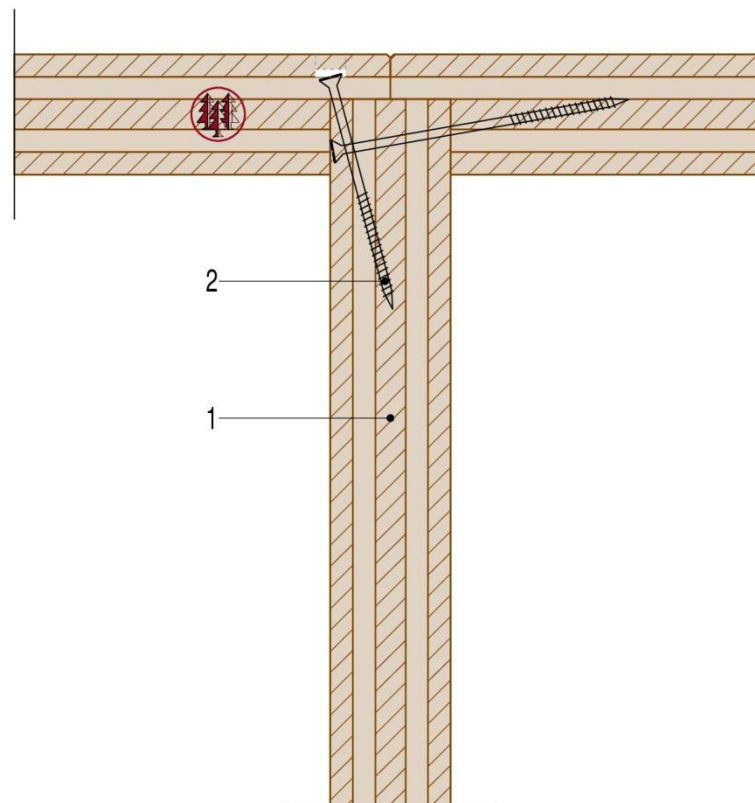

- 1 Grossformatplatte GFP (gemäss Statik)
- 2 Verbindungsmittel Konstruktion

Beachten sie die Montagereihenfolge.

Dieses Detail kann bei ein- oder mehrgeschossigen Holzbauten angewendet werden. Es dient als Hilfe und ersetzt kein Baukonzept. Je nach Statik-, Bauphysik- und Brandschutzanforderungen muss das Detail angepasst werden.

Varianten mit verschiedenen Produkten sind möglich. Bei Fragen steht Ihnen unser technisches Büro gerne zur Verfügung.

3.1 Detail Deckenanschluss Aussenwand Variante 1

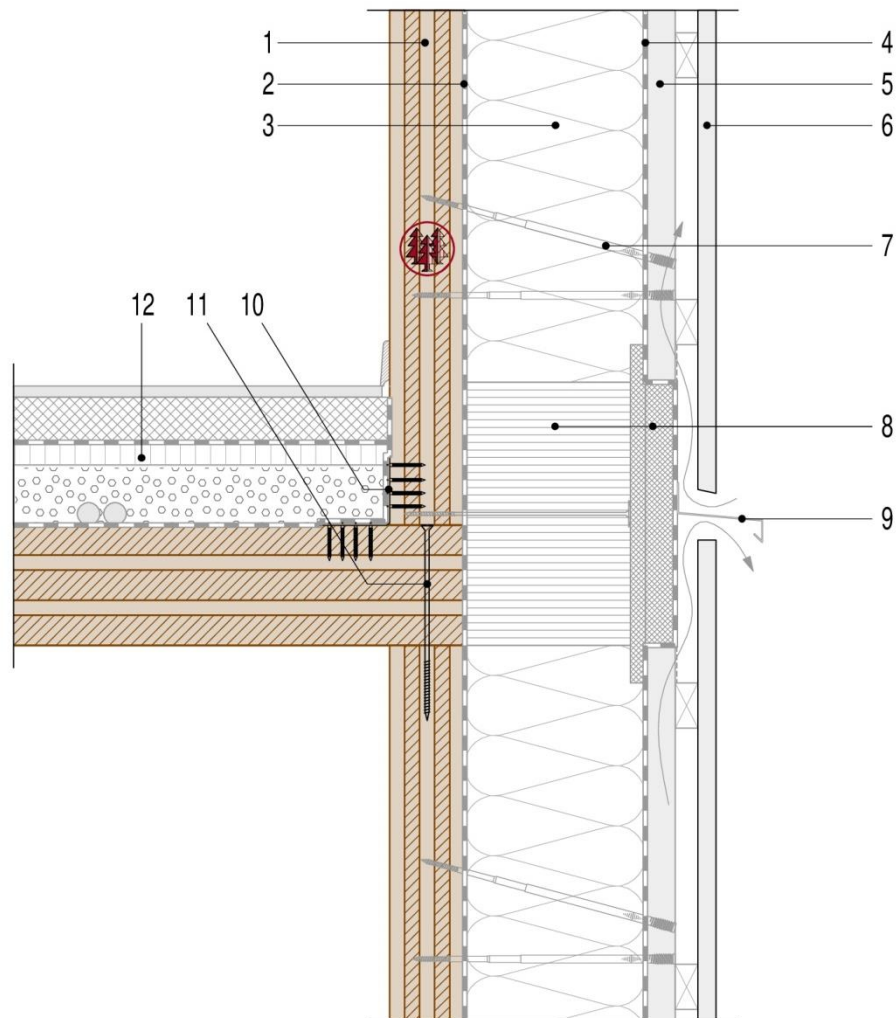

- 1 Grossformatplatte GFP (gemäss Statik)
- 2 Dampfbremse (evtl gemäss Bauphysik)
- 3 Dämmung
- 4 Wassersperffolie
- 5 Hinterlüftung, Konterlatten
- 6 Holzfassade (siehe Profile auf www.schilliger.ch)

- 7 Verbindung (gemäss technischen Merkblättern)
- 8 Brandriegel (gemäss Brandschutzvorschriften)
- 9 Schürze als Horizontale Brandschutzmassnahme
- 10 Winkel und Verankerung (gemäss Statik)
- 11 Verbindungsmittel Konstruktion
- 12 Bodenaufbau

Dieses Detail kann bei ein- oder mehrgeschossigen Holzbauten angewendet werden. Es dient als Hilfe und ersetzt kein Baukonzept. Je nach Statik-, Bauphysik- und Brandschutzanforderungen muss das Detail angepasst werden. Varianten mit verschiedenen Produkten sind möglich. Bei Fragen steht Ihnen unser technisches Büro gerne zur Verfügung.

3.1 Detail Deckenanschluss Aussenwand

Variante 2

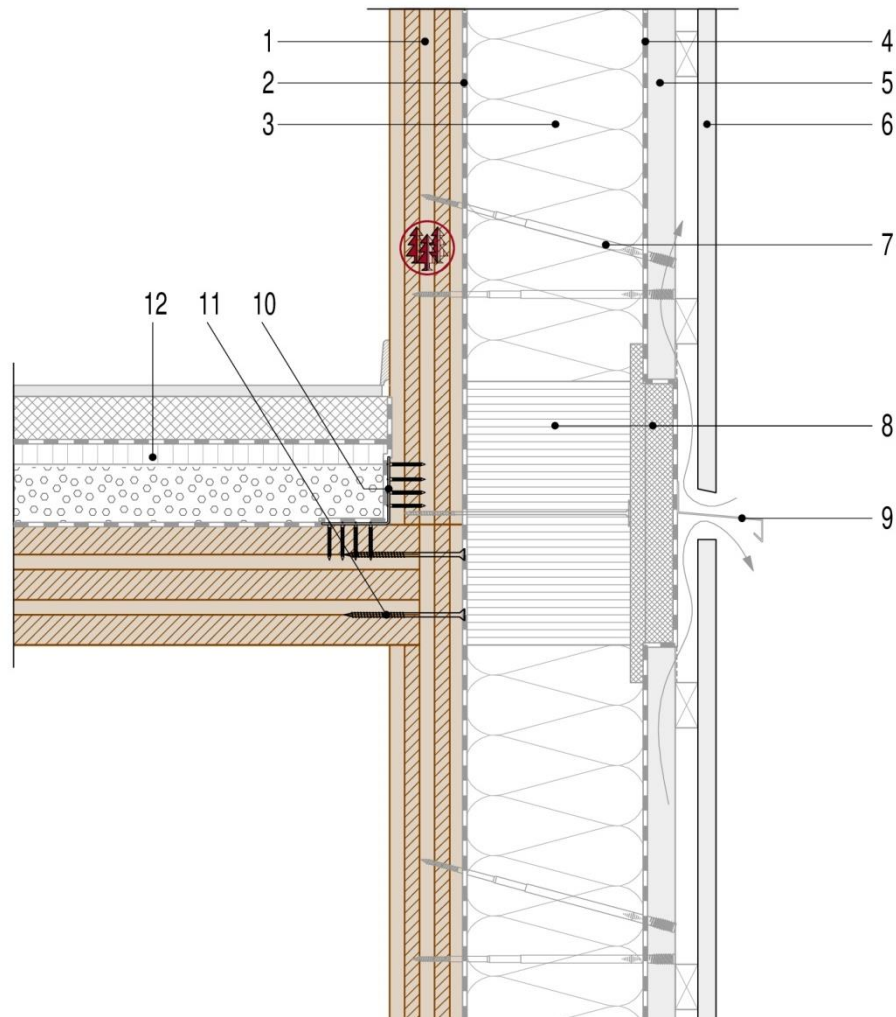

- | | |
|---|--|
| 1 Grossformatplatte GFP (gemäss Statik) | 7 Verbindung (gemäss technischen Merkblättern) |
| 2 Dampfbremse (evtl gemäss Bauphysik) | 8 Brandriegel (gemäss Brandschutzvorschriften) |
| 3 Dämmung | 9 Schürze als Horizontale Brandschutzmassnahme |
| 4 Wassersperrfolie | 10 Winkel und Verankerung (gemäss Statik) |
| 5 Hinterlüftung, Konterlatten | 11 Verbindungsmittel Konstruktion |
| 6 Holzfassade (siehe Profile auf www.schilliger.ch) | 12 Bodenaufbau |

Dieses Detail kann bei ein- oder mehrgeschossigen Holzbauten angewendet werden. Es dient als Hilfe und ersetzt kein Baukonzept. Je nach Statik-, Bauphysik- und Brandschutzanforderungen muss das Detail angepasst werden.

Varianten mit verschiedenen Produkten sind möglich. Bei Fragen steht Ihnen unser technisches Büro gerne zur Verfügung.

3.1. Detail Deckenanschluss Aussenwand

Variante 3

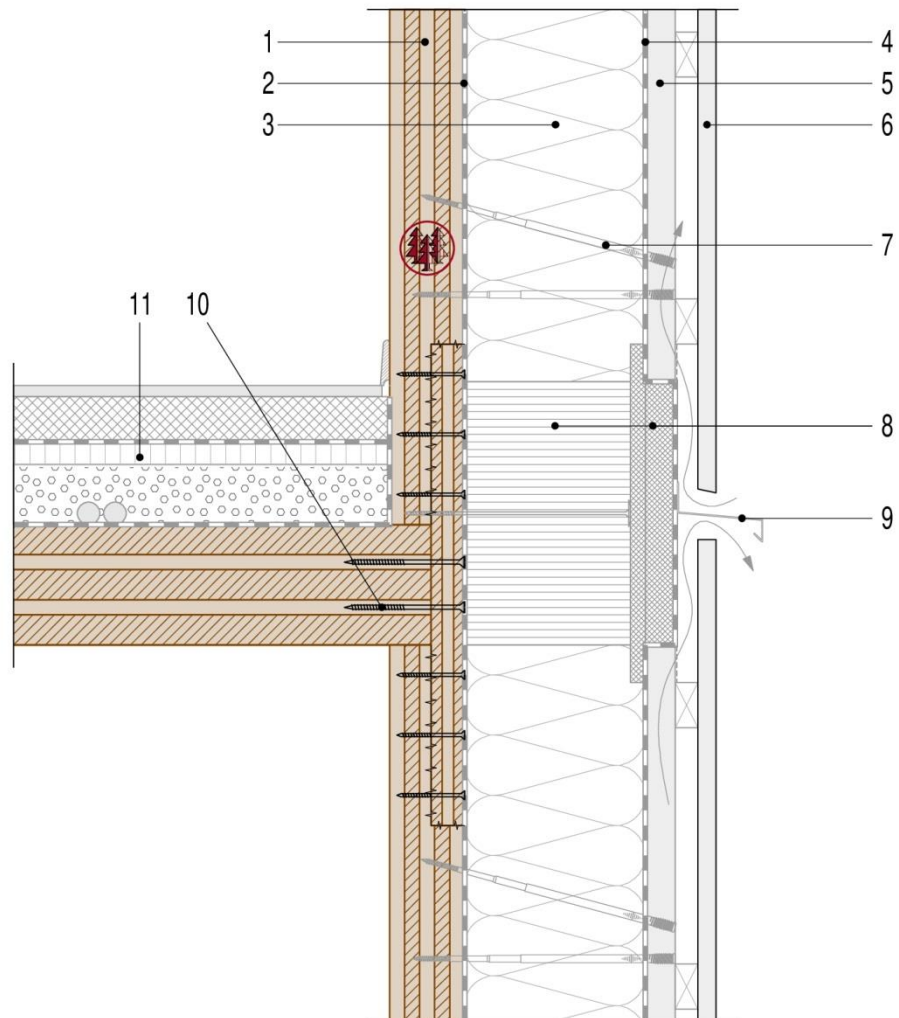

- 1 Grossformatplatte GFP (gemäss Statik)
- 2 Dampfbremse (evtl gemäss Bauphysik)
- 3 Dämmung
- 4 Wassersperrfolie
- 5 Hinterlüftung, Konterlatten
- 6 Holzfassade (siehe Profile auf www.schilliger.ch)

- 7 Verbindung (gemäss technischen Merkblättern)
- 8 Brandriegel (gemäss Brandschutzvorschriften)
- 9 Schürze als Horizontale Brandschutzmassnahme
- 10 Verbindungsmittel Konstruktion
- 11 Bodenaufbau

Dieses Detail kann bei ein- oder mehrgeschossigen Holzbauten angewendet werden. Es dient als Hilfe und ersetzt kein Baukonzept. Je nach Statik-, Bauphysik- und Brandschutzanforderungen muss das Detail angepasst werden. Varianten mit verschiedenen Produkten sind möglich. Bei Fragen steht Ihnen unser technisches Büro gerne zur Verfügung.

3.2 Detail Deckenanschluss Innenwand

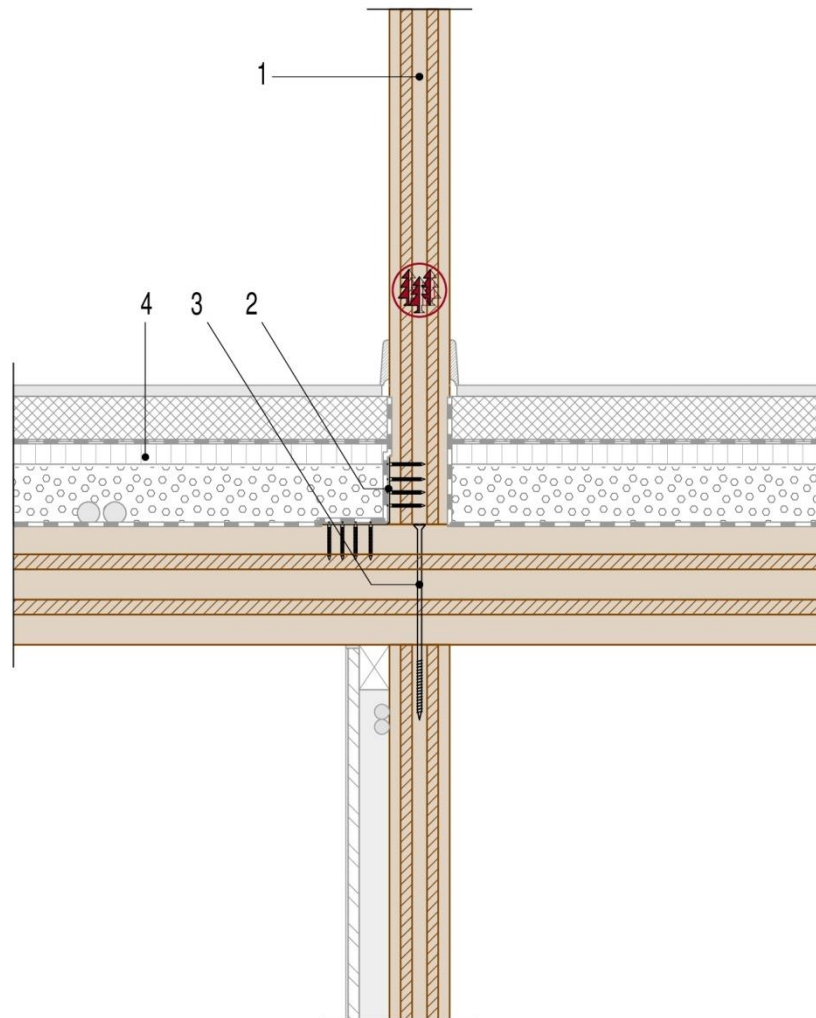

- 1 Grossformatplatte GFP (gemäss Statik)
- 2 Winkel und Verankerung (gemäss Statik)
- 3 Verbindungsmittel Konstruktion
- 4 Bodenaufbau

Dieses Detail kann bei ein- oder mehrgeschossigen Holzbauten angewendet werden. Es dient als Hilfe und ersetzt kein Baukonzept. Je nach Statik-, Bauphysik- und Brandschutzanforderungen muss das Detail angepasst werden. Varianten mit verschiedenen Produkten sind möglich. Bei Fragen steht Ihnen unser technisches Büro gerne zur Verfügung.

4.1 Detail First – Steildach

Variante 1

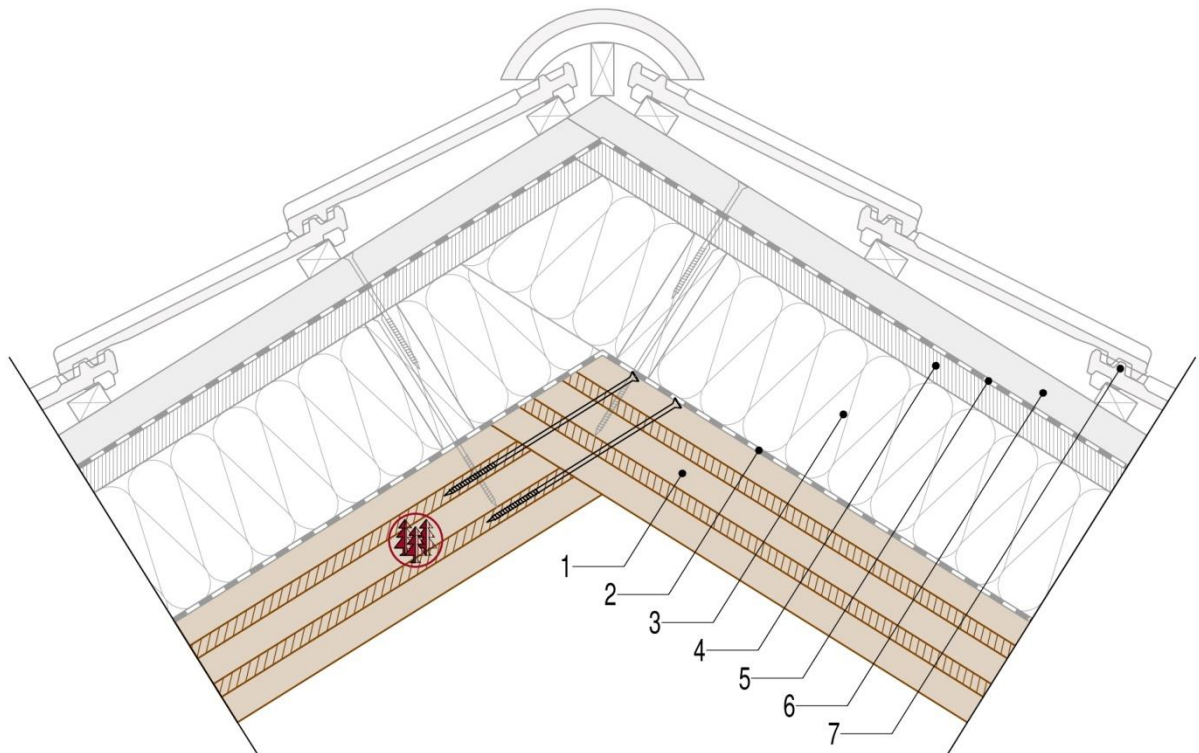

- 1 Grossformatplatte GFP (gemäss Statik)
- 2 Dampfbremse (gemäss Bauphysik)
- 3 Dämmung
- 4 zweite Dämmebene

- 5 Wassersperrfolie
- 6 Hinterlüftung, Konterlatten
- 7 Dachbekleidung

Dieses Detail kann bei ein- oder mehrgeschossigen Holzbauten angewendet werden. Es dient als Hilfe und ersetzt kein Baukonzept. Je nach Statik-, Bauphysik- und Brandschutzanforderungen muss das Detail angepasst werden. Varianten mit verschiedenen Produkten sind möglich. Bei Fragen steht Ihnen unser technisches Büro gerne zur Verfügung.

4.1 Detail First – Steildach

Variante 2

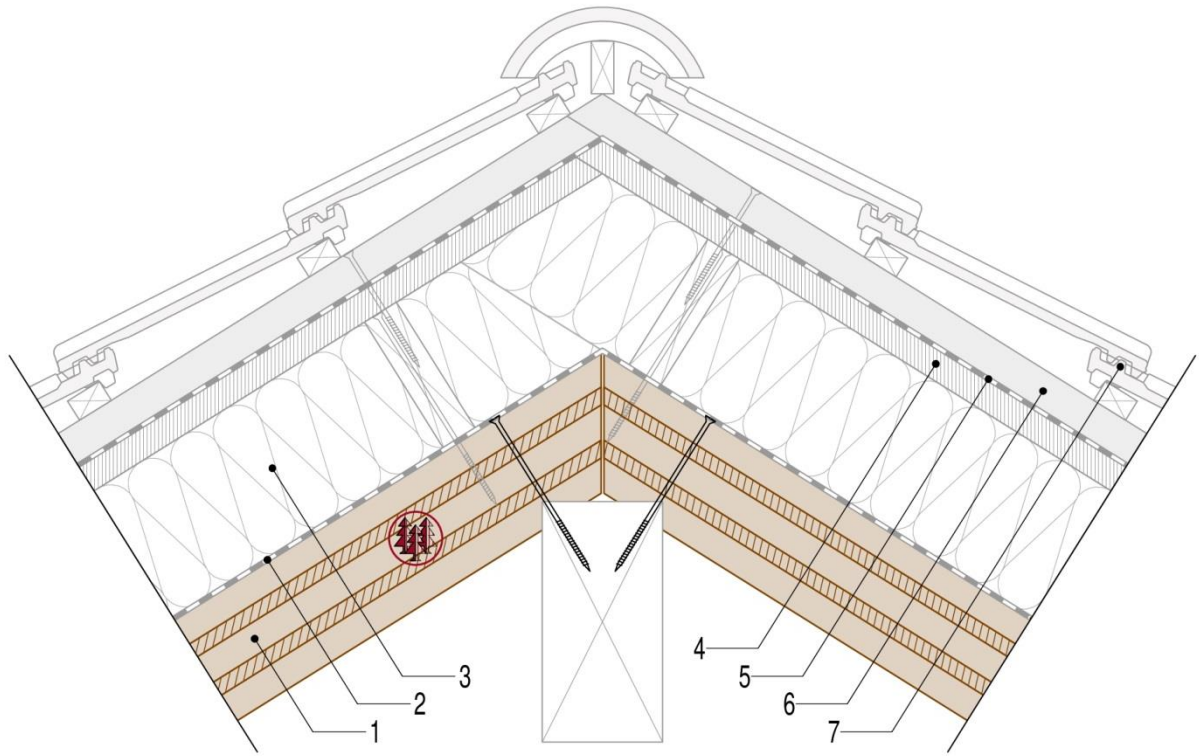

- 1 Grossformatplatte GFP (gemäss Statik)
- 2 Dampfbremse (gemäss Bauphysik)
- 3 Dämmung
- 4 zweite Dämmebene

- 5 Wassersperrfolie
- 6 Hinterlüftung, Konterlatten
- 7 Dachbekleidung

Dieses Detail kann bei ein- oder mehrgeschossigen Holzbauten angewendet werden. Es dient als Hilfe und ersetzt kein Baukonzept. Je nach Statik-, Bauphysik- und Brandschutzanforderungen muss das Detail angepasst werden. Varianten mit verschiedenen Produkten sind möglich. Bei Fragen steht Ihnen unser technisches Büro gerne zur Verfügung.

4.1 Detail First – Steildach

Variante 3

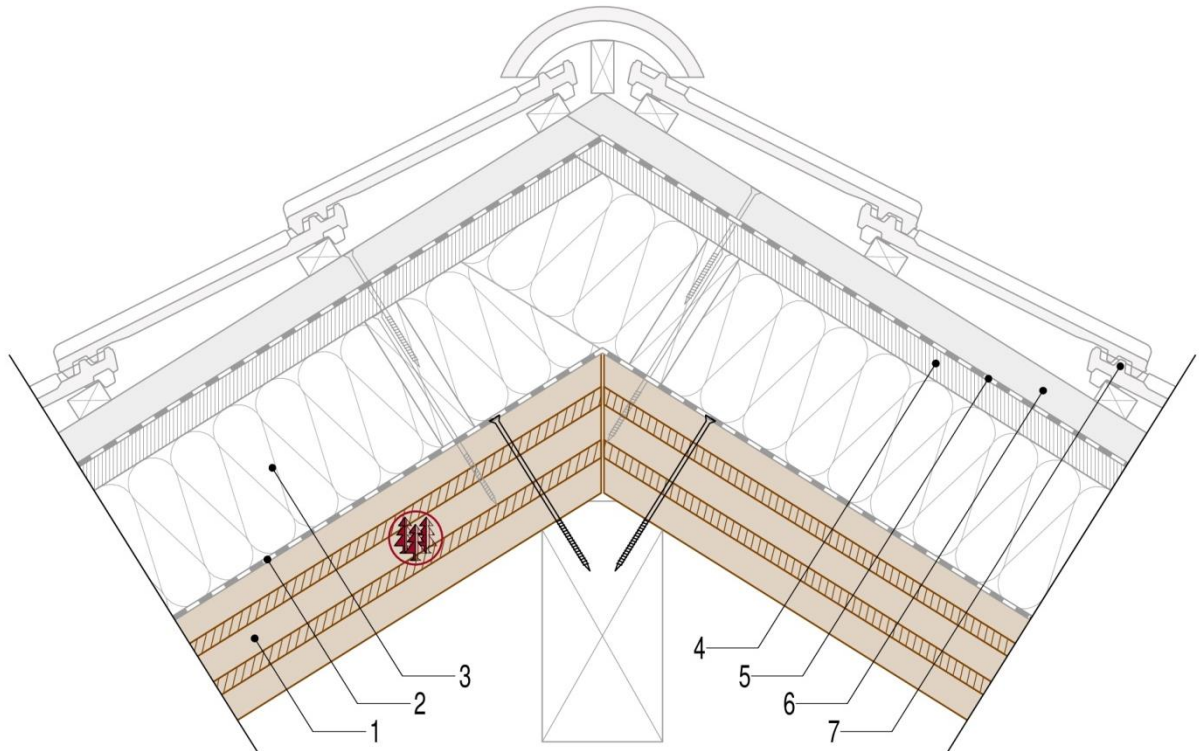

- 1 Grossformatplatte GFP (gemäss Statik)
- 2 Dampfbremse (gemäss Bauphysik)
- 3 Dämmung
- 4 zweite Dämmebene

- 5 Wassersperrfolie
- 6 Hinterlüftung, Konterlatten
- 7 Dachbekleidung

Dieses Detail kann bei ein- oder mehrgeschossigen Holzbauten angewendet werden. Es dient als Hilfe und ersetzt kein Baukonzept. Je nach Statik-, Bauphysik- und Brandschutzanforderungen muss das Detail angepasst werden. Varianten mit verschiedenen Produkten sind möglich. Bei Fragen steht Ihnen unser technisches Büro gerne zur Verfügung.

4.1 Detail First – Steildach

Variante 4

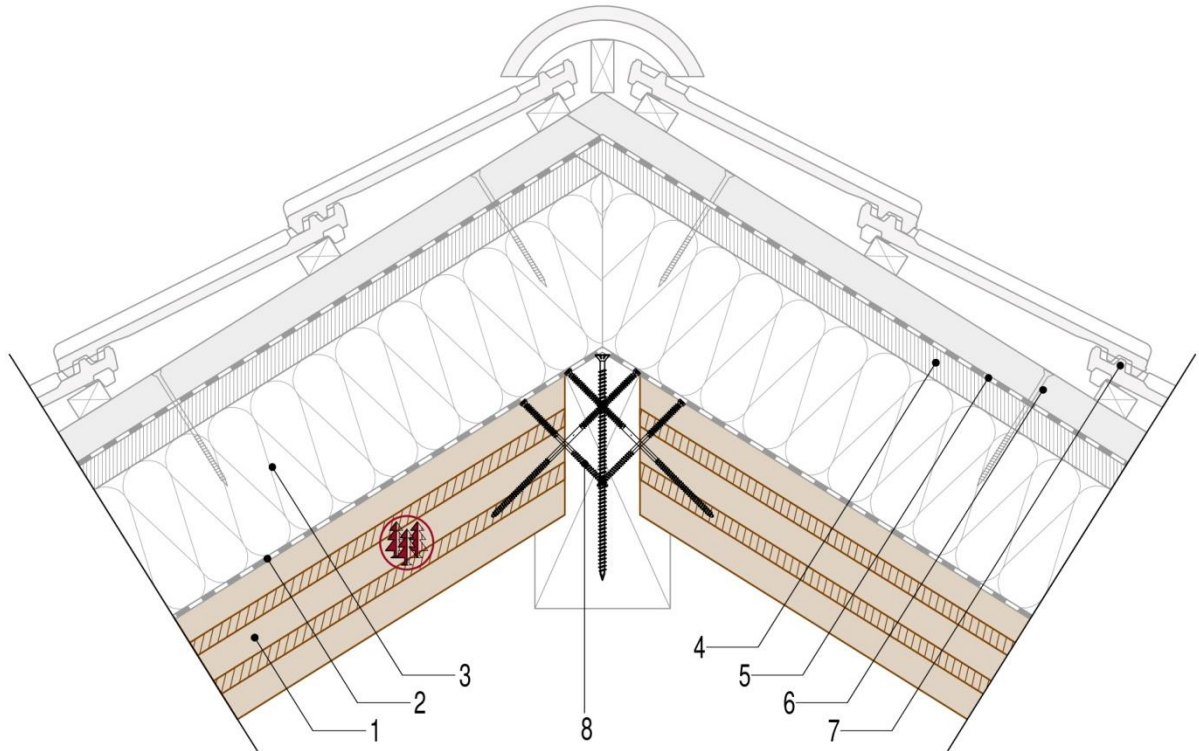

- 1 Grossformatplatte GFP (gemäss Statik)
- 2 Dampfbremse (gemäss Bauphysik)
- 3 Dämmung
- 4 zweite Dämmebene

- 5 Wassersperrfolie
- 6 Hinterlüftung, Konterlatten
- 7 Dachbekleidung
- 8 Verbindungsmittel (gemäss Statik)

Dieses Detail kann bei ein- oder mehrgeschossigen Holzbauten angewendet werden. Es dient als Hilfe und ersetzt kein Baukonzept. Je nach Statik-, Bauphysik- und Brandschutzanforderungen muss das Detail angepasst werden. Varianten mit verschiedenen Produkten sind möglich. Bei Fragen steht Ihnen unser technisches Büro gerne zur Verfügung.

4.2 Detail Vordach - Ort

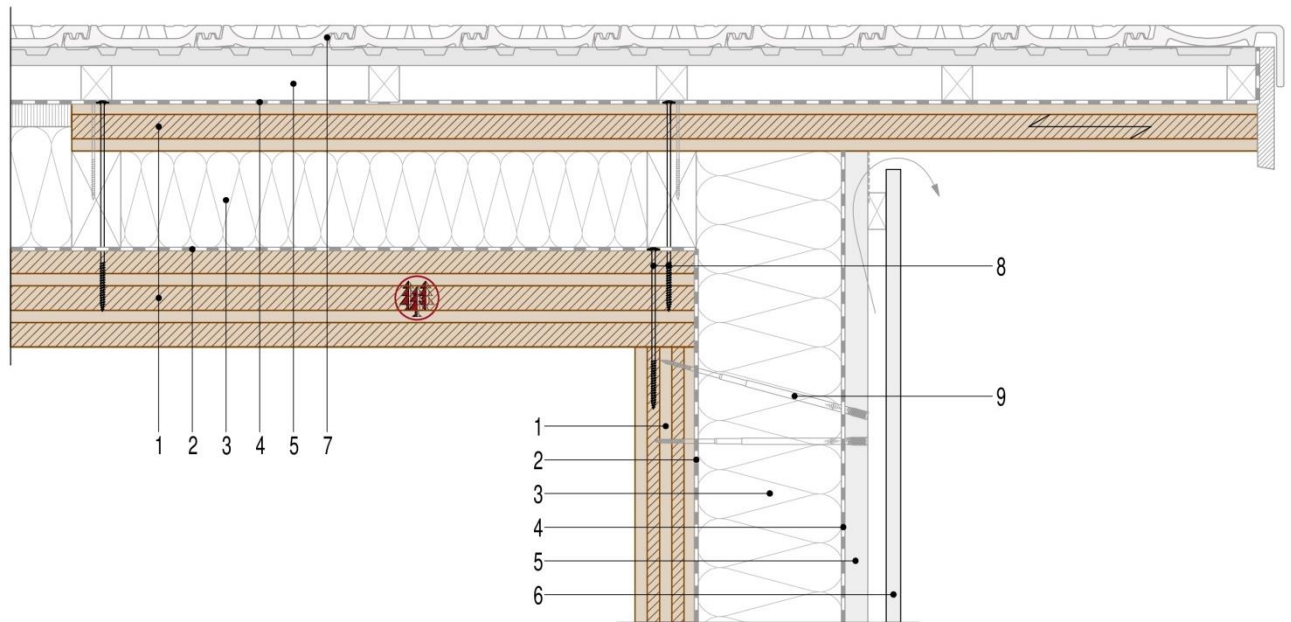

- 1 Grossformatplatte GFP (gemäss Statik)
- 2 Dampfbremse (evtl gemäss Bauphysik)
- 3 Dämmung
- 4 Wassersperrfolie
- 5 Hinterlüftung, Konterlatten
- 6 Holzfassade (siehe Profile auf www.schilliger.ch)
- 7 Dachbekleidung
- 8 Verbindungsmittel Konstruktion
- 9 Verbindung (gemäss technischen Merkblättern)

Dieses Detail kann bei ein- oder mehrgeschossigen Holzbauten angewendet werden. Es dient als Hilfe und ersetzt kein Baukonzept. Je nach Statik-, Bauphysik- und Brandschutzanforderungen muss das Detail angepasst werden. Varianten mit verschiedenen Produkten sind möglich. Bei Fragen steht Ihnen unser technisches Büro gerne zur Verfügung.

4.3 Detail Vordach - Traufe

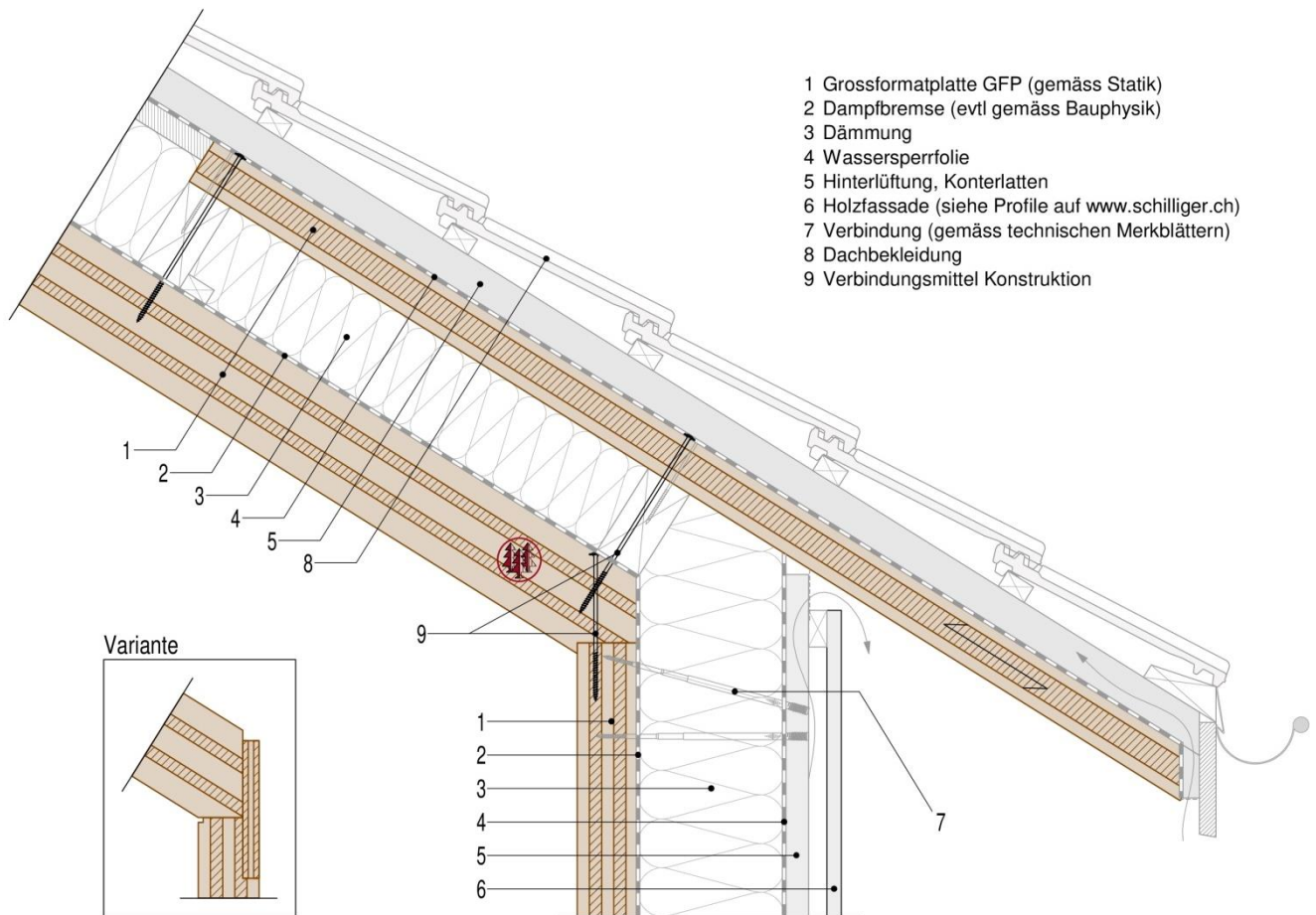

Dieses Detail kann bei ein- oder mehrgeschossigen Holzbauten angewendet werden. Es dient als Hilfe und ersetzt kein Baukonzept. Je nach Statik-, Bauphysik- und Brandschutzanforderungen muss das Detail angepasst werden. Varianten mit verschiedenen Produkten sind möglich. Bei Fragen steht Ihnen unser technisches Büro gerne zur Verfügung.

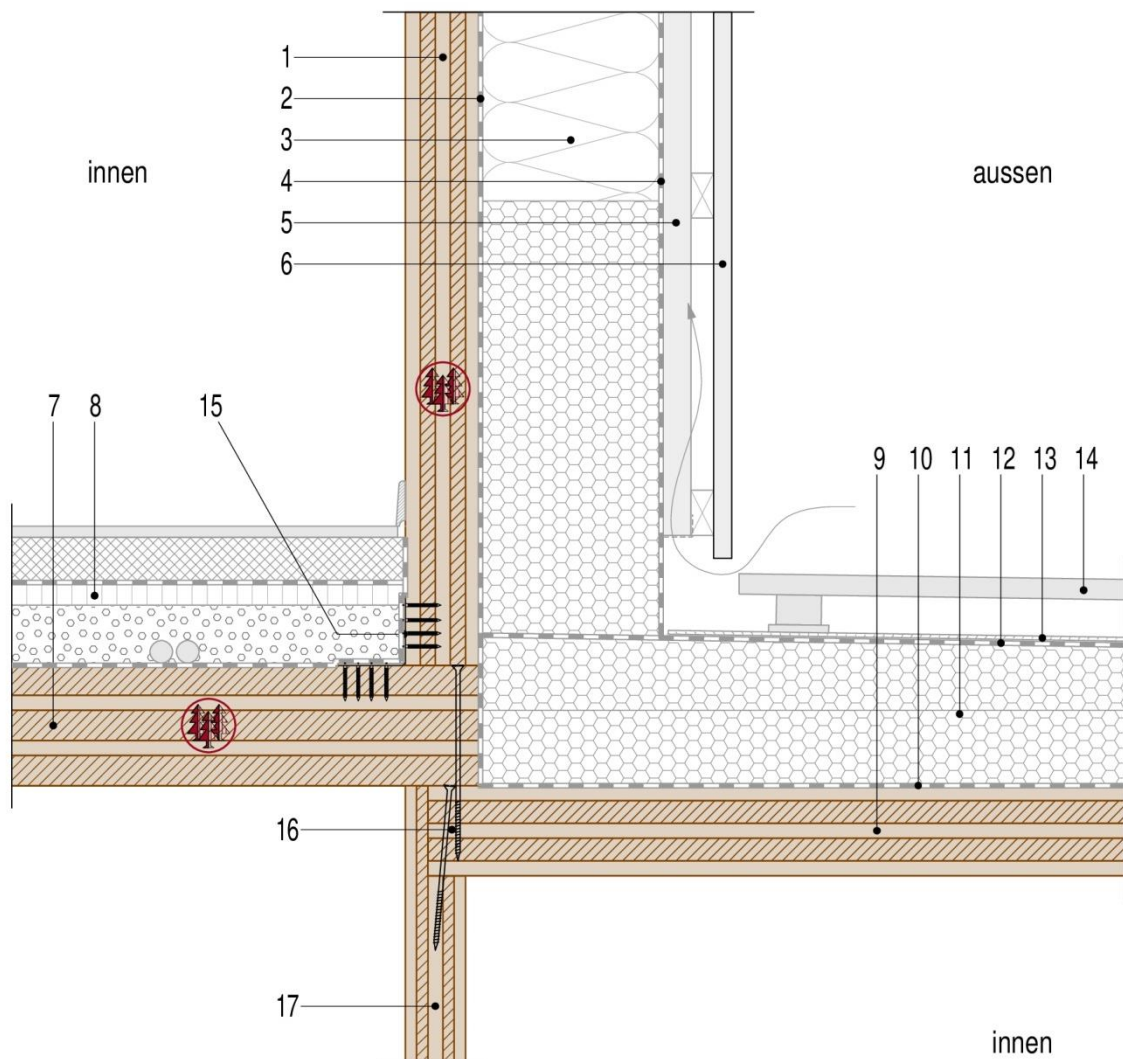
5.1 Detail Flachdach begehbar
 Variante 1

- | | |
|---|---|
| 1 Grossformatplatte GFP (gemäss Statik) | 10 bituminöse Bauzeitabdichtung |
| 2 Dampfbremse (evtl gemäss Bauphysik) | 11 Gefälldämmung |
| 3 Dämmung | 12 Abdichtung Bitumenbahnen |
| 4 Wassersperrfolie | 13 Schutzschicht |
| 5 Hinterlüftung, Konterlatten | 14 Terrassenrost |
| 6 Holzfassade (siehe Profile auf www.schilliger.ch) | 15 Winkel und Verankerung (gemäss Statik) |
| 7 Grossformatplatte GFP (gemäss Statik) | 16 Verbindungsmittel Konstruktion |
| 8 Bodenaufbau | 17 Grossformatplatte GFP (gemäss Statik) |
| 9 Grossformatplatte GFP (gemäss Statik) | |

Dieses Detail kann bei ein- oder mehrgeschossigen Holzbauten angewendet werden. Es dient als Hilfe und ersetzt kein Baukonzept. Je nach Statik-, Bauphysik- und Brandschutzanforderungen muss das Detail angepasst werden.

Varianten mit verschiedenen Produkten sind möglich. Bei Fragen steht Ihnen unser technisches Büro gerne zur Verfügung.

5.1 Detail Flachdach begehbar

Variante 2

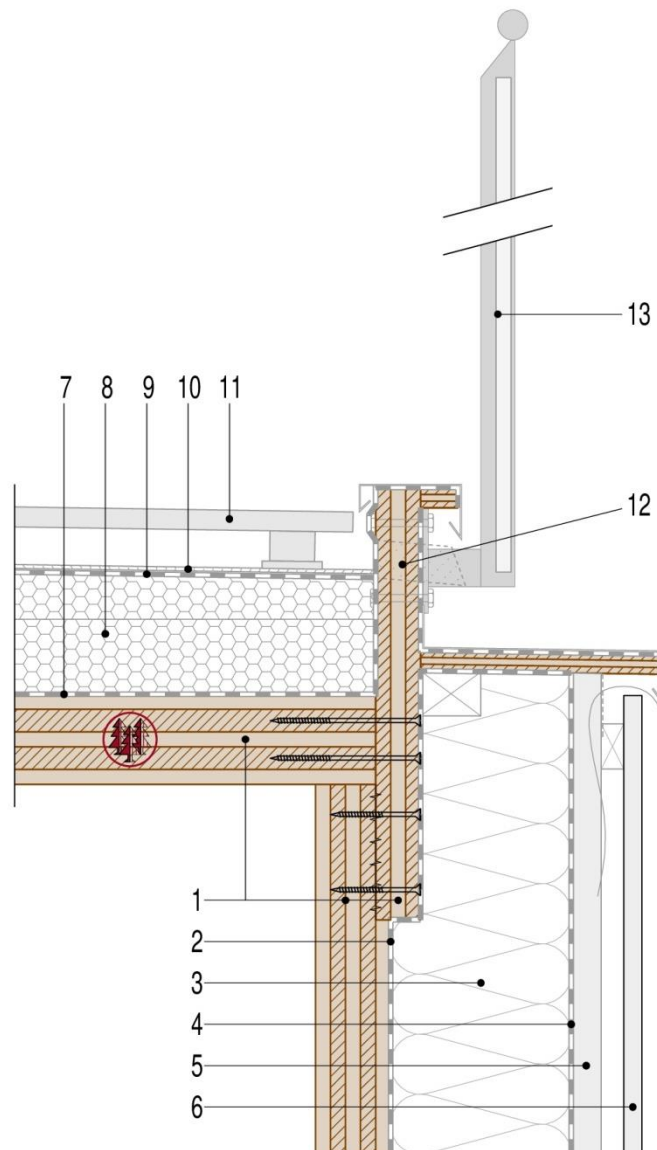

- | | |
|---|----------------------------|
| 1 Grossformatplatte GFP (gemäss Statik) | 8 Gefälldämmung |
| 2 Dampfbremse (evtl gemäss Bauphysik) | 9 Abdichtung Bitumenbahnen |
| 3 Dämmung | 10 Schutzschicht |
| 4 Wassersperrfolie | 11 Terrassenrost |
| 5 Hinterlüftung, Konterlatten | 12 Wasserablauf |
| 6 Holzfassade (siehe Profile auf www.schilliger.ch) | 13 Geländer |
| 7 bituminöse Bauzeitabdichtung | |

Dieses Detail kann bei ein- oder mehrgeschossigen Holzbauten angewendet werden. Es dient als Hilfe und ersetzt kein Baukonzept. Je nach Statik-, Bauphysik- und Brandschutzanforderungen muss das Detail angepasst werden. Varianten mit verschiedenen Produkten sind möglich. Bei Fragen steht Ihnen unser technisches Büro gerne zur Verfügung.

5.2 Detail Flachdach nicht begehbar

Variante 1

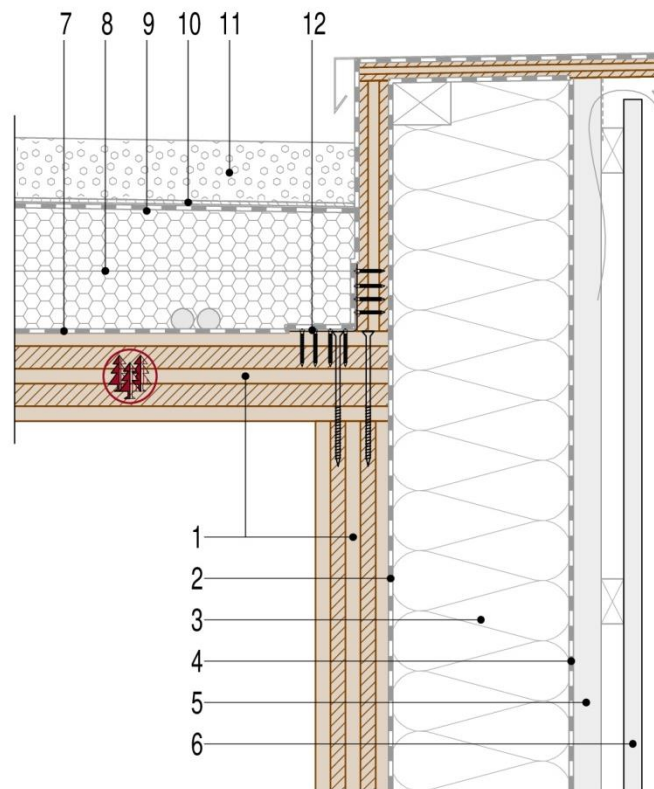

- | | |
|---|---|
| 1 Grossformatplatte GFP (gemäss Statik) | 7 bituminöse Bauzeitabdichtung |
| 2 Dampfbremse (evtl gemäss Bauphysik) | 8 Gefälldämmung |
| 3 Dämmung | 9 Abdichtung Bitumenbahnen |
| 4 Wassersperrfolie | 10 Schutzschicht |
| 5 Hinterlüftung, Konterlatten | 11 Substrat |
| 6 Holzfassade (siehe Profile auf www.schilliger.ch) | 12 Winkel und Verankerung (gemäss Statik) |

Dieses Detail kann bei ein- oder mehrgeschossigen Holzbauten angewendet werden. Es dient als Hilfe und ersetzt kein Baukonzept. Je nach Statik-, Bauphysik- und Brandschutzanforderungen muss das Detail angepasst werden.

Varianten mit verschiedenen Produkten sind möglich. Bei Fragen steht Ihnen unser technisches Büro gerne zur Verfügung.

5.2 Detail Flachdach nicht begehbar

Variante 2

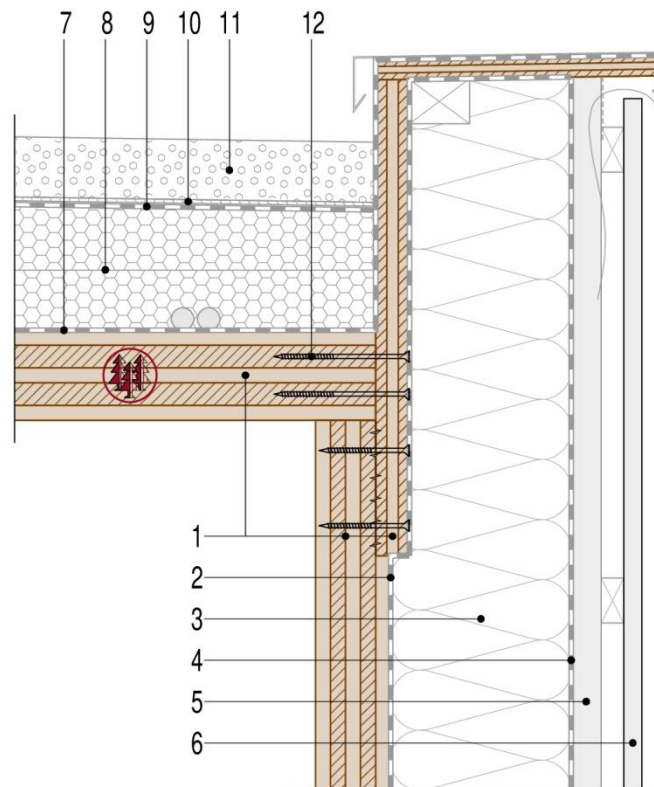

- | | |
|---|-----------------------------------|
| 1 Grossformatplatte GFP (gemäss Statik) | 7 bituminöse Bauzeitabdichtung |
| 2 Dampfbremse (evtl gemäss Bauphysik) | 8 Gefälldämmung |
| 3 Dämmung | 9 Abdichtung Bitumenbahnen |
| 4 Wassersperrfolie | 10 Schutzschicht |
| 5 Hinterlüftung, Konterlatten | 11 Substrat |
| 6 Holzfassade (siehe Profile auf www.schilliger.ch) | 12 Verbindungsmittel Konstruktion |

Dieses Detail kann bei ein- oder mehrgeschossigen Holzbauten angewendet werden. Es dient als Hilfe und ersetzt kein Baukonzept. Je nach Statik-, Bauphysik- und Brandschutzanforderungen muss das Detail angepasst werden. Varianten mit verschiedenen Produkten sind möglich. Bei Fragen steht Ihnen unser technisches Büro gerne zur Verfügung.

6.1 Plattenstoss

Plattenstoss 1, Stossplatte



Plattenstoss 2, Nut / Feder



Erhältliche Dimensionen

- 6 x 30 mm
- 10 x 30 mm
- 20 x 48 mm
- 30 x 66 mm

Plattenstoss 3, Überplattung



Dieses Detail kann bei ein- oder mehrgeschossigen Holzbauten angewendet werden. Es dient als Hilfe und ersetzt kein Baukonzept. Je nach Statik-, Bauphysik- und Brandschutzanforderungen muss das Detail angepasst werden. Varianten mit verschiedenen Produkten sind möglich. Bei Fragen steht Ihnen unser technisches Büro gerne zur Verfügung.

6.1 Plattenstoss

Plattenstoss 4, Gehrung mit BSH - Träger

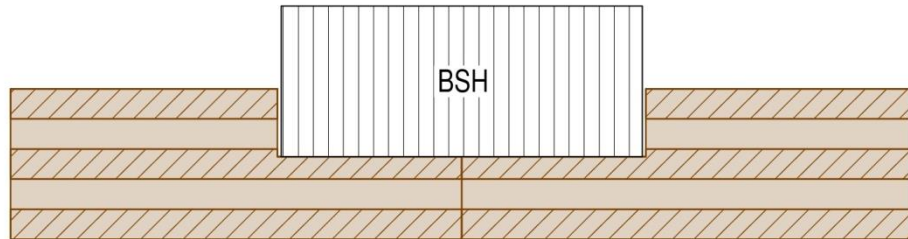

Plattenstoss 5, Gehrung mit T - Stahlprofil

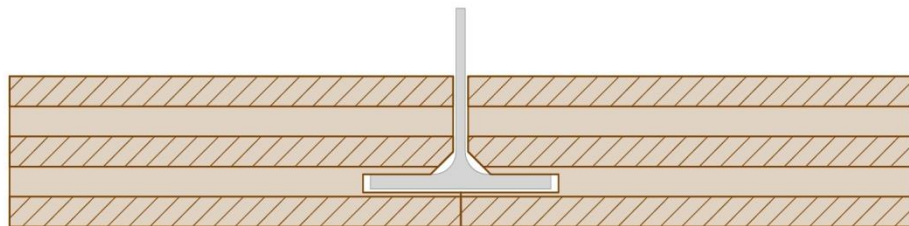

Dieses Detail kann bei ein- oder mehrgeschossigen Holzbauten angewendet werden. Es dient als Hilfe und ersetzt kein Baukonzept. Je nach Statik-, Bauphysik- und Brandschutzanforderungen muss das Detail angepasst werden. Varianten mit verschiedenen Produkten sind möglich. Bei Fragen steht Ihnen unser technisches Büro gerne zur Verfügung.

6.2 Montageaufhängung

Variante 1

Assy 3.0 Kombi, Transportankerschraube

Die Transportankerschrauben müssen durch den Kunden definiert und eingezeichnet werden.

https://www.wuerth-ag.ch/de/wuerth_ch/services_1/applikationen/zulassungen___pruefberichte/zulassungen.php

Horizontale Anwendung

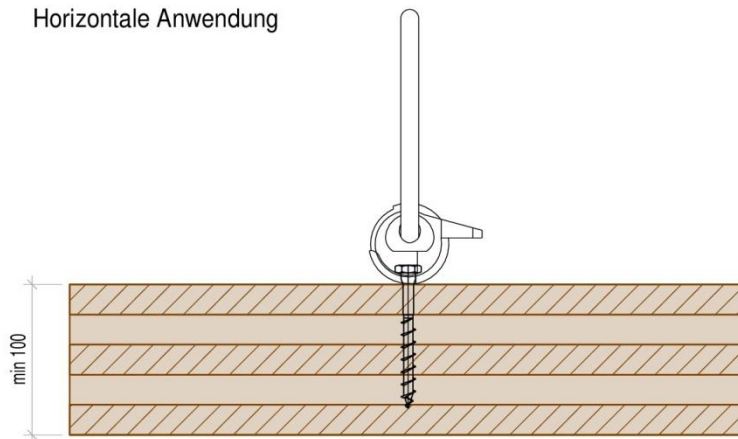

Assy 3.0 Kombi Transportankerschraube

- 10 x 90 / 60 mm
- 10 x 180 / 145 mm
- 12 x 120 / 100 mm
- 12 x 160 / 145 mm
- 12 x 180 / 145 mm

Vertikale Anwendung

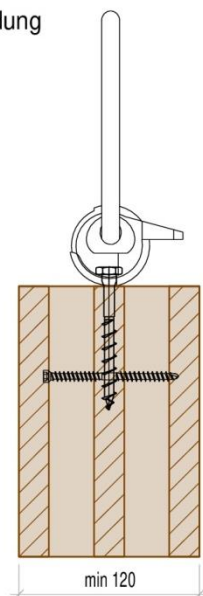

Es ist möglich eine Transportankerschraube an der Stirnseite einer Brettsper Holzplatte zu verwenden.

Dieses Detail kann bei ein- oder mehrgeschossigen Holzbauten angewendet werden. Es dient als Hilfe und ersetzt kein Baukonzept. Je nach Statik-, Bauphysik- und Brandschutzanforderungen muss das Detail angepasst werden.

Varianten mit verschiedenen Produkten sind möglich. Bei Fragen steht Ihnen unser technisches Büro gerne zur Verfügung.

6.2 Montageaufhängung

Variante 2

Einweg - Hebegurte

Die Langlochbohrungen müssen durch den Kunden definiert und eingezeichnet werden.

Horizontale Anwendung

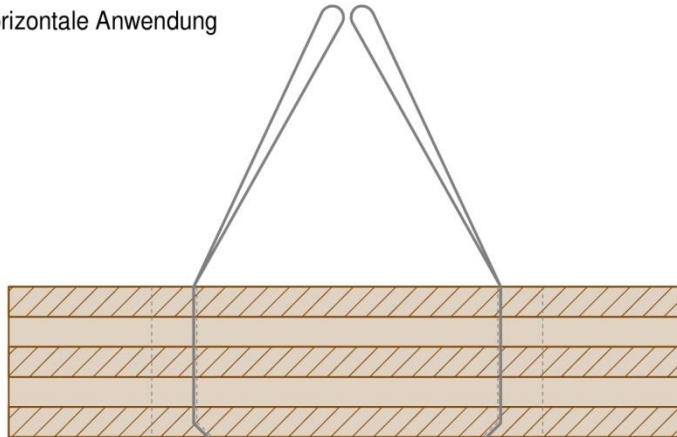

Vertikale Anwendung

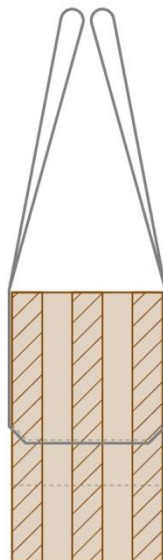

Dieses Detail kann bei ein- oder mehrgeschossigen Holzbauten angewendet werden. Es dient als Hilfe und ersetzt kein Baukonzept. Je nach Statik-, Bauphysik- und Brandschutzanforderungen muss das Detail angepasst werden. Varianten mit verschiedenen Produkten sind möglich. Bei Fragen steht Ihnen unser technisches Büro gerne zur Verfügung.

6.2 Montageaufhängung

Variante 3

Rampa - Muffe

Die Rampa-Muffen müssen durch den Kunden definiert und eingezeichnet werden.

Horizontale Anwendung

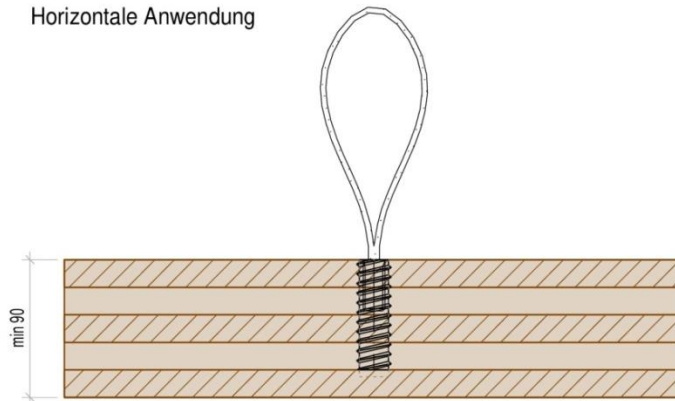

Erhältliche Rampa Muffen

- M16 x 80 mm
- M16 x 100 mm

Dieses Detail kann bei ein- oder mehrgeschossigen Holzbauten angewendet werden. Es dient als Hilfe und ersetzt kein Baukonzept. Je nach Statik-, Bauphysik- und Brandschutzanforderungen muss das Detail angepasst werden. Varianten mit verschiedenen Produkten sind möglich. Bei Fragen steht Ihnen unser technisches Büro gerne zur Verfügung.